

HOMEDICS®

TANDA

luxe™

instructions for use

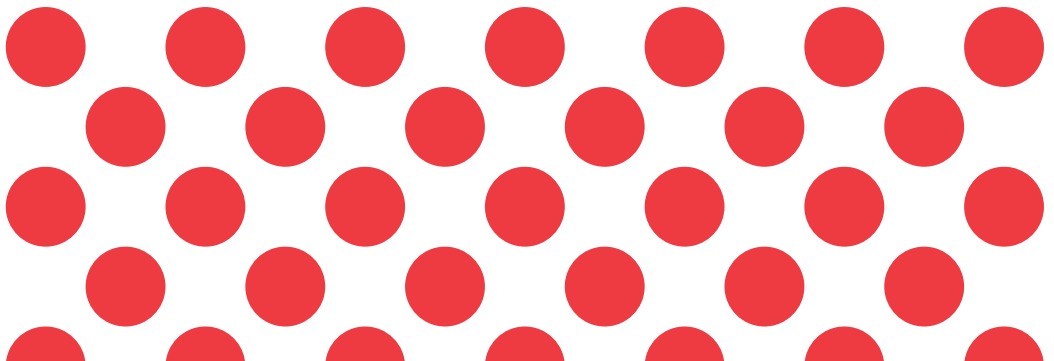
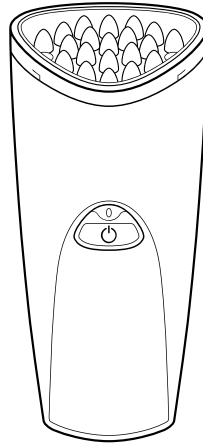

Vielen Dank ...

dass Sie für das neue Luxe-Gerät entschieden haben. Das neue Luxe verwendet ein super-helles LED-Lichtspektrum, um konzentrierte Rotlicht-Strahlung für eine fraktionale Lichtbehandlung zu erzeugen. Gekoppelt mit Schallvibration und sanfter Wärme in einem einzigen Massage-Kopf verhelfen diese gemeinsam wirkenden Technologien zu einer professionellen Gesichts-Lichtbehandlung für angenehm sanfte, glatte und strahlende Haut.

Für wichtige Sicherheit- und Anwendungsinformationen dieses Geräts, lesen Sie bitte die gesamte Gebrauchsanleitung.

Für Fragen, kontaktieren Sie die Tända-Experten. Wir helfen Ihnen, die bestmöglichen Ergebnisse zu erstellen

HoMedics Service Center:

HoMedics Deutschland GmbH

Neuhäuser Str. 61b

33102 Paderborn

email: tandaservice@homedics.de

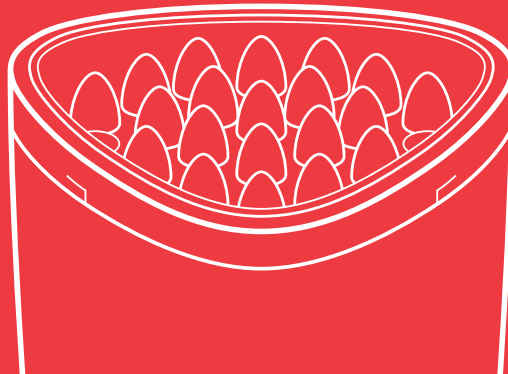

Verpackungsinhalt

- Luxe-Behandlungskopf (1)
- Luxe schnurloses, wiederaufladbares Luxe-Handgerät (2)
- Ladestation (3)
- Stromanschluss
- Schutzbrille

Bestandteile:

- Plastikstecker (zum Halten des Aufladegerätes) (4)
- Orangefarbener Einschaltknopf (5)
- Anzeigeleuchte (2)

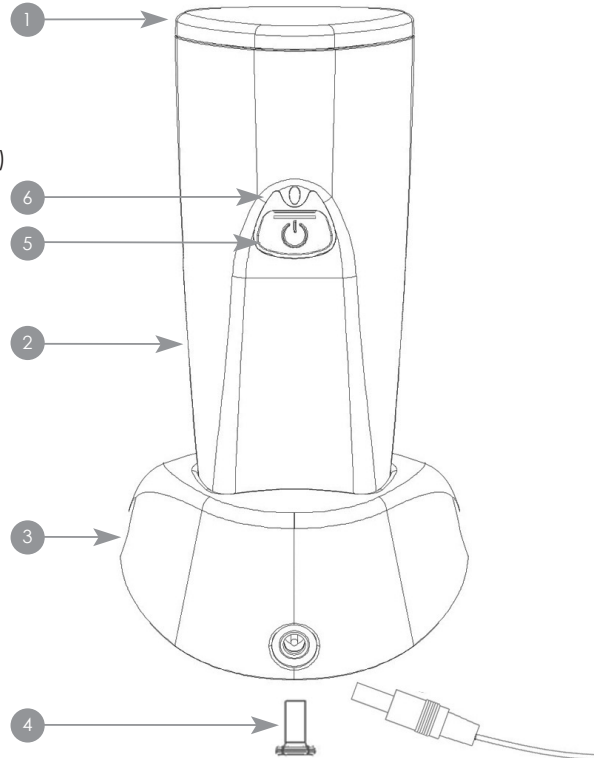

Wofür wird das Gerät benutzt?

Luxe wird zur Behandlung von Falten, Fältchen und feinen Linien um die Augen herum, oft auch "Krähenfüße" genannt, angewendet.

Ist Luxe für Sie geeignet?

DIE BESTIMMUNG VON FALTEN

Falten werden nach der unten gezeigten Fitzpatrick-Faltenskala bestimmt. Luxe erzielt die besten Ergebnisse bei Falten der Klassen I, II und III.

DIE FITZPATRICK-FALTENSKALA

Klasse	Beschreibung	Ist Luxe für Sie geeignet?
• Keine Falten	• Keine Falten	Nein
• Klasse I	• Feine Falten	Ja
• Klasse II	• Feine bis mäßig tiefe Falten und eine mäßige Anzahl von Faltenlinien	Ja
• Klasse III	• Feine bis tiefe Falten, viele Faltenlinien und reduzierte Falten	Ja

Gegenanzeigen

Benutzen Sie dieses Gerät nie auf verdächtigen oder krebsartigen Hautverletzungen. Die Anwendung des Gerätes auf krebs- oder andersartigen Hautverletzungen kann zur Verzögerung der besten medizinischen Behandlung führen. Typische Eigenschaften potenzieller krebsartiger Läsionen beinhalten:

- **Asymmetrie:** eine Hälfte des anomalen Hautbereichs ist anders als die andere Hälfte
- **Ränder:** unregelmäßige Ränder
- **Farbe:** variiert von einem Bereich zum anderen mit Braun- oder Schwarztönen (manchmal auch weiß, rot oder blau)
- **Durchmesser:** normalerweise (aber nicht immer) größer als 6 mm (Durchmesser eines Radierers)
- **Blutung:** Jede blutende Hautwucherung verheilt nicht

Nicht benutzen, wenn Sie an von Licht ausgelösten Anfällen leiden.

Es wird empfohlen, einen Test an einer kleinen, wenig empfindlichen Hautstelle (wie z. B. Ihrem Vorderarm) durchzuführen.

Lichtempfindlichkeitstest

Folgen Sie diesen Anweisungen, um herauszufinden, ob Sie lichtempfindlich sind:

1. Drücken Sie den orangefarbenen Einschaltknopf.
2. Platzieren Sie das Gerät an einem Bereich Ihres Vorderarms (wie auf der Abbildung rechts). Lassen Sie das Gerät für den gesamten dreiminütigen Behandlungszyklus in Hautkontakt.
3. Drücken Sie den orangefarbenen Einschaltknopf erneut für eine weitere dreiminütige Behandlung derselben Stelle an Ihrem inneren Arm.
4. Warten Sie 24 Stunden. Sie sollten in den nächsten 24 Stunden KEINE Nebenwirkung erleben.

Nebenwirkungen sind Schmerzen oder Beschwerden an den behandelten Stellen oder jegliche länger währende Hautrötung.

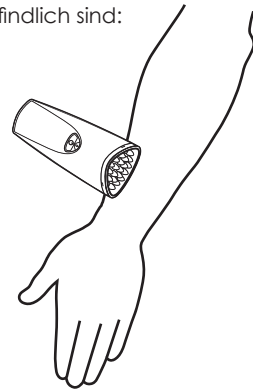

Warnungen

Warnung: **Stellen Sie die Anwendung ein** wenn Sie Beschwerden oder Hautrötungen erleben, die länger als zwei Stunden anhalten. Sie könnten lichtempfindlich sein oder ein anderes Leiden haben. Fragen Sie Ihren Arzt.

Warnung: **Nicht verwenden**, wenn Sie schwanger sind oder stillen.

Warnung: **Nicht verwenden**, wenn Sie in den letzten zwei Jahren jemals an Migräne gelitten haben.

Warnung: **Nicht** an der Schilddrüse (am Hals) verwenden. Dies könnte deren Vergrößerung stimulieren.

Warnung: Um das Risiko eines Stromschlags zu verringern, der zu Verletzungen oder zum Tod führen könnte:

- **Stecken Sie immer** den Stromadapter zuerst ein, bevor Sie das Gerät an die Steckdose anschließen.
- **Legen Sie das Gerät nie so hin**, dass es in eine Badewanne oder ein Waschbecken fallen oder hinein gestoßen werden könnte. Legen Sie es nie in Wasser oder andere Flüssigkeiten.
- **Halten Sie** alle elektrischen Geräte (einschließlich des Luxe) von Wasser (einschließlich der Wanne und der Dusche) entfernt. Sollte das Gerät versehentlich in Wasser fallen, ziehen Sie es sofort aus der Steckdose.
- **Halten Sie die Schnur stets** von erhitzten Oberflächen entfernt.
- **Lassen Sie es nie fallen** und führen Sie nie irgendein Objekt in eine der Öffnungen des Instruments ein.
- **Benutzen Sie nur** den mit dem Luxe gelieferten Stecker.
- **Benutzen Sie dieses Gerät nie**, wenn die Schnur oder der Stecker beschädigt sind, es nicht ordnungsgemäß funktioniert, wenn es fallen gelassen oder beschädigt oder in Wasser eingetaucht wurde.
- **Zerlegen Sie das Gerät nicht**, da dies zu Geräteschaden, Defekten, Stromschlag, Feuer oder Verletzung führen kann. Im Gerät befinden sich keine Teile, die vom Benutzer gewartet werden können.
- **Lassen Sie nie** Kinder ohne Aufsicht das Gerät benutzen.

Warnung: Zur Verhinderung von Feuer oder ernsthaften Verbrennungen:

- **Schalten Sie das Gerät sofort aus**, wenn das Luxe anfängt, zu heiß zu werden.
- **Halten Sie das Gerät** von entflammaren treibgashaltigen Produkten oder Sauerstoff entfernt.

Vorsichtsmaßnahme

Stellen Sie die Benutzung sofort ein, wenn Sie Nebenwirkungen verspüren oder Bedenken wegen der Benutzung haben. Kontaktieren Sie Ihren Arzt. Sie könnten eine lichtempfindliche Reaktion zeigen.

Benutzen dieses Gerät wie es in dieser Gebrauchsanweisung beschrieben wird.

Anwendung nur mit der mit dem Luxe mitgelieferten Schutzbrille.

Schauen Sie nicht direkt in die Lichtquelle des Behandlungskopfes dieses Gerätes, während es in Betrieb ist.

Nicht bei erhöhter Lichtempfindlichkeit benutzen. Sollten Sie sich nicht sicher sein, ob Sie unter erhöhter Lichtempfindlichkeit leiden, empfehlen wir die Durchführung des Lichtempfindlichkeitstest wie auf Seite 25 beschrieben.

Nicht zu verwenden, wenn Sie Medikamente einnehmen, die Sie lichtempfindlich machen. Allgemeine Beispiele für Arzneimittel, die Sie lichtempfindlich gemacht haben könnten, sind: Antihistamine, wie Sie in Arzneien gegen Erkältung und Allergien benutzt werden, nichtsteroidale entzündungshemmende Medikamente (NSAIDs), wie sie zur Kontrolle von Schmerzen und Entzündungen bei Arthritis verwendet werden und Antibiotika, einschließlich Tetrazyklinen und Sulfonamiden. Allgemeine Beispiele für Nichtarzneimittel, die Sie lichtempfindlich machen können, sind: Deodorants, antibakterielle Seifen, künstliche Süßstoffe, fluoreszierende Aufheller für Zellulose-, Nylon und Wollfasern wie in Waschmitteln, Naphthalin (Mottenkugeln), Erdölprodukten und in Kadmiumsulfid, einer Chemikalie, die beim Tätowieren in die Haut injiziert wird.

Verwenden Sie das Gerät nicht, wenn Sie topische oder systemische Steroide oder NSAIDs gegen Schmerzen oder Hautkrankheiten benutzen. Diese könnten zu einer lichtempfindlichen Reaktion führen.

Benutzen Sie es nicht über oder in der Nähe einer Stelle, an der in den vergangenen sechs Monaten Steroid injiziert wurde. Dies könnte zu einer lichtempfindlichen Reaktion führen.

Entsorgen Sie alle Produkte entsprechend den geltenden Vorschriften.

Benutzen Sie dieses Gerät nicht dort, wo andere Geräte, die elektromagnetische Energie ungeschützt abstrahlen, benutzt werden. Radiofrequenzen von tragbaren oder mobilen Kommunikationsgeräten können medizinische elektrische Geräte beeinträchtigen

Kratzer, Markierungen oder anderweitige Beschädigungen der Lampenoberfläche sind zu vermeiden.

Leuchten Sie nie in die Augen einer anderen Person.

Unsachgemäße Anwendung und Wartung des Luxe, die nicht den in dieser Gebrauchsanweisung dargestellten Anweisungen entspricht, führt zum Verfall der Garantie.

Lesen Sie die Anweisungen vollständig vor der Benutzung Ihres Luxe-Gerätes.

Inspizieren Sie dieses Gerät vor jeder Anwendung. Überprüfen Sie es auf Schäden.

Bedienen, transportieren und lagern Sie den Luxe wie in dieser Gebrauchsanweisung beschrieben.

Veränderungen oder Anwendungen, anders als die hier beschriebenen, können zu Verletzungen führen.

Risiken

Gefahr	Wahrscheinlichkeit einer Gefahr	Auswirkungen auf den Benutzer
Mögliche elektrische Probleme	Nicht wahrscheinlich	Schock
Überhitzung	Kann gelegentlich passieren	Beschwerden, unterbrochene Behandlung
Ungenügende Stromversorgung	Nicht wahrscheinlich	Das Gerät funktioniert nicht
Bedienung nicht innerhalb der vorgeschriebenen Umweltbedingungen	Nicht wahrscheinlich	Geräteschaden
Der Benutzer hält die Wartungsanweisungen nicht ein	Nicht wahrscheinlich	Mangel an Produkteffizienz
Batterieüberhitzung	Nicht wahrscheinlich	Der Griff kann überhitzen, was zu Beschwerden führen kann
Batterie explodiert	Nicht wahrscheinlich	Kann zu ernsthaften Verbrennungen oder Verletzungen führen
Batterie leckt	Nicht wahrscheinlich	Kann zu ernsthaften Verbrennungen führen
Kurzschlusschaltung	Nicht wahrscheinlich	Kann zur Überhitzung des Griffs führen, was Verbrennungen oder Beschwerden verursachen kann
Der Benutzer könnte versehentlich das Licht in seine Augen scheinen lassen	Kann gelegentlich passieren	Beschwerden und möglicherweise Kopfschmerzen
Der Benutzer könnte versuchen, das Licht in seine Augen scheinen zu lassen	Nicht wahrscheinlich	Beschwerden und möglicherweise Kopfschmerzen
Der Benutzer könnte eine lichtempfindliche Hautkrankheit haben	Nicht wahrscheinlich	Die Haut könnte sich röten
Der Benutzer könnte Arznei oder Kräuter einnehmen, die lichtempfindlich machen	Nicht wahrscheinlich	Die Haut könnte sich röten
Der Benutzer versucht, das Produkt über die empfohlene maximale Anwendung pro Stelle pro Tag zu verwenden	Kann gelegentlich passieren	Erfolglose Behandlung

Gefahr	Wahrscheinlichkeit einer Gefahr	Auswirkungen auf den Benutzer
Jemand mit einer Schilddrüsenkrankheit könnte versuchen, das Gerät am Hals zu benutzen	Nicht wahrscheinlich	Mögliche Stimulation eines krankhaften Wachstums
Jemand könnte versuchen, das Gerät an einer Steroidinjektionsstelle zu benutzen	Nicht wahrscheinlich	Unvorhergesehene Reaktionen
Nur die bekannten Risiken des Gerätes sind aufgeführt. Es können sich andere Risiken bei der Anwendung des Gerätes ergeben, weil die klinische Studie nicht alle Risiken der Benutzung des Gerätes abdeckt. Die Gerätebenutzer können die Risiken nur dann kontrollieren, wenn sie alle Teile dieser Gebrauchsanweisung lesen und verstehen und alle dargestellten Anweisungen, Gegenanzeigen, Warnungen und Vorsichtsmaßnahmen genau befolgen.		

Vorteile

Vorteil	Wahrscheinlichkeit des Vorteils	Auswirkungen auf den Benutzer
Reduzierung der Falten um die Augen herum und der feinen Linien	Häufig	Verbesserte Feuchtigkeit und Textur im behandelten Bereich sowie Reduzierung von Falten, Fältchen und feinen Linien
Die Benutzer dieses Gerätes können nur dann seine Vorteile erfahren, wenn sie alle Informationen der Gebrauchsanleitung lesen und verstehen und alle darin aufgeführten Anweisungen genau befolgen.		

Über das Altern

Beim Älterwerden lassen das Erschlaffen und die Verschlechterung der Haut uns älter aussehen, als wir es wollen oder uns fühlen. Das Erschlaffen, der Verlust von Fülle, entsteht durch eine Verringerung des Collagenniveaus. Die Verschlechterung zeigt sich in einer rauen Textur, allgemeiner Glanzlosigkeit, Rötung, feinen Linien und Falten.

Die Wissenschaft hinter dem Rotlicht

Rotlichttherapie wird von Hautärzten und Kosmetikerinnen schon seit vielen Jahren zur Hautverjüngung benutzt. Spezifische Wellenlängen von Rotlicht haben sich zur Kräftigung der generellen Zellenergie erprobt. Sie steigern die natürliche Collagen- und Elastinproduktion Ihres Körpers und erhöhen die Mikrozirkulation. Das Resultat ist vollere, festere Haut, die jugendlicher wirkt.

Genießen Sie den Luxus und die Annehmlichkeit einer professionellen Wellnessbehandlung im Komfort Ihres eigenen Zuhauses.

Vor der Benutzung

Einrichtung des Gerätes

Die Benutzung von Luxe ist einfach.

1. Packen Sie das Gerät und alle Accessoires aus.
2. Entfernen Sie die Schutzhülle vom Behandlungskopf und entsorgen Sie diese.
3. Ihr Gerät hat eine eingebaute, wiederaufladbare Batterie. Vor der ersten Benutzung müssen Sie das Gerät ca. 4 Stunden aufladen. Siehe **Aufladen der Batterie** für weitere Details.

Austausch der wiederaufladbaren Batterie

- Vor dem Aufladen entfernen Sie den Plastikstecker (4) unten am kabellosen Handstück. Anderenfalls passt es nicht in die Ladestation.
- Stellen Sie das Gerät fest in die Ladestation (3).
- Stecken Sie den Stecker unten in die Ladestation und das andere Ende in eine Steckdose).
- Das Gerät benötigt ca. 4 Stunden zum Aufladen.
- Das Anzeigelicht (6) leuchtet orangefarben, während das Gerät sich auflädt. Es schaltet sich ab, wenn das Gerät ganz aufgeladen ist.
- Das Gerät kann nun kabellos benutzt werden. Ein voll aufgeladenes Gerät kann 10 Dreiminutenzyklen operieren, bevor es erneut geladen werden muss.

Anmerkung:

- Sie können das Gerät auch dann benutzen, wenn es an eine Steckdose angeschlossen ist. Stecken Sie einfach ein Ende des Stromkabels in die Öffnung am Boden des Handteils und verbinden Sie das andere Ende mit der Steckdose. Das Gerät bezieht dann Strom aus der Steckdose.

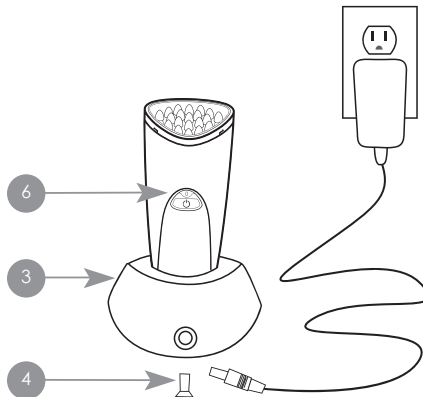

Luxe-Bedienelemente

Das Gerät hat Licht- und Tonanzeigen, um Behandlungszyklen und Leistung anzuzeigen.

Lichtanzeigen

Grünes Blinken	Das Gerät ist fertig oder führt eine Behandlung durch
Ständig orangefarben	Der Akku wird aufgeladen
Ständig rot	Es liegt ein Fehler vor. Dieser könnte sein: Ein Problem bei der Installation des Behandlungskopfes Der Akku ist nicht genügend aufgeladen. Das Gerät könnte überhitzt sein.
Aus	Das Gerät ist aus

Tonanzeigen

Ein Piepton	Behandlungsbeginn
Ein schneller Piepton alle 30 Sekunden	Eine Behandlung findet statt und seit dem letzten Piepton oder dem Beginn der Behandlung sind 30 Sekunden vergangen.
Zwei Pieptöne	Ende des Behandlungszyklus oder die Batterie ist fast leer
Drei Pieptöne	Hohe Temperatur an der Oberfläche des Behandlungskopfes
Vier Pieptöne	Der Behandlungskopf hat sich gelöst

Benutzung

Machen Sie sich mit dem Gerät vertraut

Das Gerät hat mehrere benutzerfreundliche Eigenschaften für eine sichere und einfache Anwendung.

- Zur Aktivierung des Gerätes drücken Sie den orangefarbenen Einschaltknopf einmal. Die Anzei­geleuchte leuchtet grün auf, sobald das Gerät eingeschaltet ist.
- Der Behandlungskopf des Gerätes verfügt über einen eingebauten **Kontaktsensor**. Das verjüngende Rotlicht, die akustische Vibration und die sanfte Erwärmung werden erst dann aktiviert, wenn der Behandlungskopf direkten Kontakt mit der Haut hat. Das Gerät stellt sich automatisch ab, wenn es 20 Sekunden nicht auf der Haut angewendet wurde oder mehr als 20 Sekunden keinen Hautkontakt hatte.
- Als ein zusätzliches Sicherheitselement hat der Behandlungskopf einen eingebauten **Temperatursensor**, der das Gerät abstellt, falls der Behandlungskopf sich zu sehr erwärmt. Lassen Sie das Gerät vor dem erneuten Betrieb 5-10 Minuten abkühlen.
- Das Gerät arbeitet in Drei-Minuten-Zyklen. Ein Piepton wird alle 30 Sekunden ertönen, um anzuzeigen, dass das Gerät eingeschaltet ist. Zwei schnelle Pieptöne zeigen an, dass der Zyklus abgeschlossen ist. Drücken Sie den Einschaltknopf zum erneuten Einschalten.

Schritt 1: Vorbereitung der Haut für die Behandlung

Reinigen Sie die Haut vor der Benutzung, um Make-up oder Cremes zu entfernen, die reflektierend sein könnten.

Schritt 2: Behandeln Sie die Haut

Nachdem Sie das Luxe-Gerät angestellt haben, platzieren Sie den Behandlungskopf zweimal wöchentlich 3 Minuten lang leicht über die zu behandelnden Stellen (z. B. um die Augen herum).

Schritt 3: Nach der Behandlung

Tragen Sie Ihre bevorzugte Hautcreme auf, da Ihre Haut diese jetzt besser aufnehmen kann.

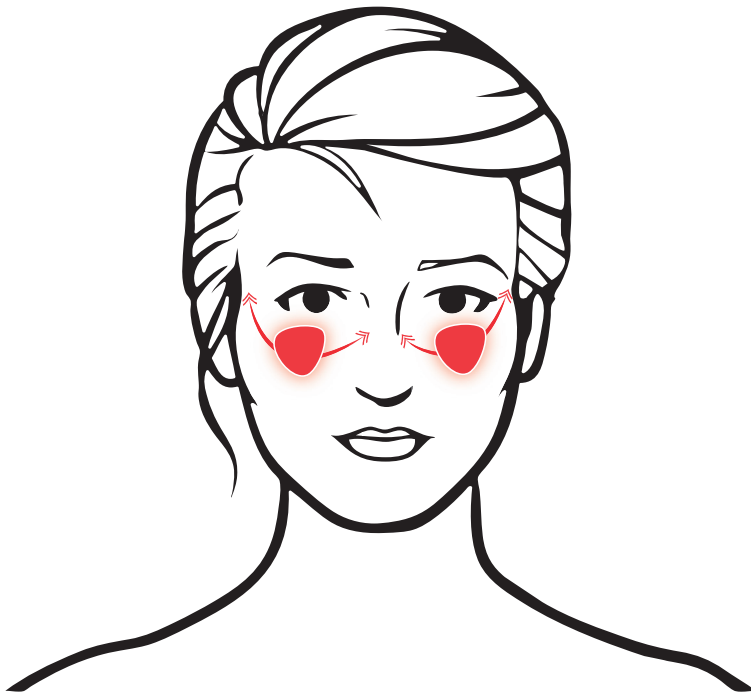

PASSEN SIE IHRE BEHANDLUNGEN IHREN PROBLEMZONEN AN

Während der Behandlung der jeweiligen Zonen können Sie das Gerät still halten oder den Behandlungskopf kontinuierlich über die Zone gleiten lassen, bis die dreiminütige Behandlung abgeschlossen ist.

Was Sie erwarten können

WÄHREND DER BEHANDLUNG:

Die Anwender bemerken ein warmes Gefühl auf der Haut und beschreiben dieses als beruhigendes Gefühl. Viele Anwender erleben sofort eine Erhöhung der Hauthydratation und des Hautkomfort.

NACH DER 1. BEHANDLUNGSWOCHE:

Die meisten Anwender stellen eine geringe Verbesserung der Hautbeschaffenheit fest. Die Mehrheit der Benutzer erlebt ein gesünderes Hautgefühl und glattere Haut.

NACH DER 2. BEHANDLUNGSWOCHE:

Die meisten Anwender stellen eine Reduzierung der Anzeichen von Hautalterung fest, und verspüren besonders eine Erhöhung der Hautfestigkeit.

NACH DER 4. BEHANDLUNGSWOCHE:

Nach 4 Behandlungswochen bemerken die Anwender einen besseren Zustand der Haut (verglichen zu vor der Tanda Luxe Behandlung). Die Haut sieht gesünder aus und feine Linien und Falten sind reduziert.

Augensicherheit

Die Schutzbrille wird mitgeliefert, da manche Benutzer das Licht als sehr hell empfinden. Unternehmenseigene Tests haben gezeigt, dass bei sachgerechter Anwendung das Licht keine Gefahr für die Augen darstellt.

- Binden Sie das Gummiband so, dass die Schutzbrille bequem an Ihrem Kopf sitzt.

Achtung: Lassen Sie die Lichtquelle nicht direkt in Ihre Augen scheinen.



Gerätewartung

Die folgenden Wartungsanweisungen sind wichtig, damit Ihr Gerät wie vorgesehen arbeiten kann. Nichtbeachtung dieser Anweisungen kann dazu führen, dass Ihr Gerät nicht die erforderliche Dosis produziert oder die Funktionalität vollständig einstellt.

Akkupflege

Es wird empfohlen, dass das Handteil stets voll aufgeladen ist. Stellen Sie das Gerät nach der Benutzung in die Ladestation zurück. Sie können das Gerät nicht überladen.

Wenn das Gerät für längere Zeit nicht benutzt wird, empfehlen wir, dass Sie es in der Ladestation lassen, ohne dieses jedoch an eine Steckdose anzuschließen.

Reinigung

Die Oberfläche des Behandlungskopfes sollte nach jeder Anwendung gereinigt werden.

Ihr Gerät ist nicht wasserfest. Tauchen Sie Ihr Gerät NICHT in Wasser. Geben Sie es nicht in die Spülmaschine, da dies das Gerät dauerhaft beschädigen würde. Sollte das Gerät versehentlich in Wasser getaucht werden, versuchen Sie nicht, es zu benutzen. Kontaktieren Sie dann das HoMedics Service Centre.

Reinigung der Behandlungsoberfläche

Benutzen Sie ein feuchtes, weiches, fusselfreies Tuch und ein mildes, alkoholfreies Reinigungsmittel, um die Oberfläche des Behandlungskopfes des Luxe zu reinigen. Wiederholen Sie dies nur mit Wasser. Trocknen Sie die Oberfläche mit einem sauberen trockenen Tuch.

Auswechseln des Luxe -Behandlungskopfes

Tanda Behandlungsköpfe sind für bis zu 6.000 3-Minuten-Behandlungen konzipiert. Nach dieser Zeit strahlt der Behandlungskopf kein Licht mehr aus. Ersatzbehandlungsköpfe gibt es bei Ihrem Fachhändler.

Sollten Sie den Behandlungskopf auswechseln müssen, dann orientieren Sie sich an dieser Zeichnung:

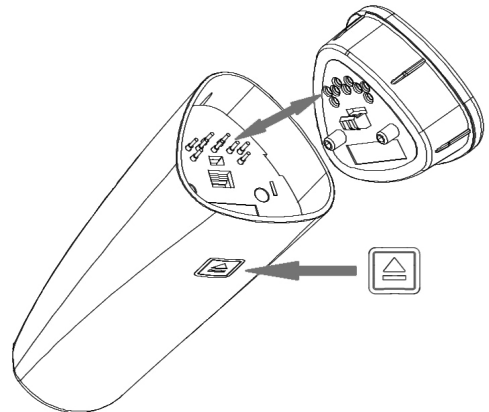

Reisetipps

Das geringe Gewicht des Gerätes und seine kompakte Form machen es zu einem unkomplizierten Reisebegleiter.

UNIVERSALSPANNUNG

Das Gerät ist so konzipiert, dass man es sicher mit 110/120 V- oder 220/240 V-Systemen aufladen kann. Es kann im Ausland mit einem elektrischen Adapter aufgeladen werden.

INTERNATIONALE STECKER

Das Netzgerät wird sowohl mit GB- als auch EU-Adaptoren geliefert.

Problemlösungen

Sollte das Gerät nicht korrekt funktionieren, können die folgenden Hinweise bei der Identifizierung potentieller Probleme mit dem Gerät helfen.

Falls	Tun Sie Folgendes
Die Lichtanzeige bleibt aus, während der Stecker in eine funktionierende Steckdose gesteckt ist.	Der Akku sind komplett geladen (das Gerät ist betriebsbereit). <i>Oder</i> Der Akku lädt sich nicht ordentlich auf (achten Sie darauf, dass das Gerät richtig im Wiederaufladegerät sitzt).
Das Gerät stellt sich nach 3 Minuten ab.	Die zeigt das Ende des Behandlungszyklus an. Drücken Sie den orangefarbenen Einschaltknopf, um einen neuen Behandlungszyklus zu beginnen.
Das Gerät startet nicht, auch wenn der orangefarbene Einschaltknopf gedrückt wird.	Achten Sie darauf, dass der weiße Stecker nicht unten im Gerät steckt. <i>Oder</i> Laden Sie das Gerät auf (das Anzeigelicht wird bei korrektem Aufladen orangefarben leuchten). <i>Oder</i> Prüfen Sie, ob der Behandlungskopf sicher sitzt.
Das Anzeigelicht blinkt grün, aber der Behandlungskopf ist nicht beleuchtet.	Achten Sie darauf, dass die Lichtoberfläche die Haut berührt.
Das Anzeigelicht leuchtet nicht orangefarben, wenn das Gerät aufgeladen wird.	Achten Sie darauf, dass das Handteil fest im Wiederaufladegerät sitzt und dieses Gerät an eine Steckdose angeschlossen ist.
Das Gerät stellt sich mitten in der Behandlung oder nach nur wenigen Behandlungen ab.	Nehmen Sie den Behandlungskopf ab und lassen Sie das Gerät für 5-10 Minuten abkühlen. <i>Oder</i> Achten Sie darauf, dass Sie das Gerät korrekt aufladen, siehe Aufladen des Akkus .

Sollten Sie noch Fragen haben, gehen Sie auf homedics.co.uk für weitere Tipps und Problemlösungen.

Anmerkungen

Spezifikationen

Tanda Luxe Gerät = Tanda SERIES 7

Tanda Luxe Behandlungskopf = LUXE SERIES 7



TYP BF ANGEWANDTES TEIL



Achtung, lesen Sie die MITGELIEFERTEN DOKUMENTE

Nickel-Metallhydrid (NiMH) Batterie, 4,8 V, 800 mAh

Spezifizierter Adapter: Modell-Nr. UE15WCP-090130SPA, Medizinklasse, Stromzufuhr: 100-240 V, 50-60 Hz, 400 mA, Abgabe: 9.0 VDC, 1,3 A max.



 Dieses Symbol weist darauf hin, dass die Batterien nicht mit dem gewöhnlichen Hausmüll entsorgt werden dürfen, da sie Stoffe enthalten, die sich auf Umwelt und Gesundheit schädlich auswirken können. Entsorgen Sie die Batterien bitte an den hierfür vorgesehenen Sammelstellen.

Betriebspezifikationen: Umgebungstemperatur: 15° C bis 35° C RH: 15% bis 75%, nicht kondensierend;

Atmosphärischer Druck: 700 – 1060 Hpa;

Transport-/Lagerungsspezifikationen: Umgebungstemperatur: 0° C bis 60° C; RH: 10% bis 90%%

ENTSORGUNG

WEEE-Erklärung



Diese Kennzeichnung weist darauf hin, dass dieses Produkt innerhalb der EU nicht mit anderem Hausmüll entsorgt werden soll. Damit durch unkontrollierte Abfallentsorgung verursachte mögliche Umwelt- oder Gesundheitsschäden verhindert werden können, entsorgen Sie dieses Produkt bitte ordnungsgemäß und fördern Sie damit eine nachhaltige Wiederverwendung der Rohstoffe. Verwenden Sie zur Rückgabe Ihres benutzten Geräts bitte für die Entsorgung eingerichtete Rückgabe- und Sammelsysteme oder wenden Sie sich an den Händler, bei dem Sie das Produkt kauften. Auf diese Weise kann ein sicheres und umweltfreundliches Recycling gewährleistet werden.

HoMedics Inc. garantiert für dieses Produkt ab Kaufdatum eine 2-jährige Garantiezeit gegenüber Material- und Qualitätsmängel, außer für Folgendes.

Diese Produktgarantie von HoMedics umfasst nicht Schäden durch falsche oder missbräuchliche Anwendung, Unglücksfälle, Anbringung unerlaubten Zubehörs, Änderungen am Produkt oder andere Bedingungen, die außerhalb der Kontrolle von HoMedics liegen. Diese Garantie gilt nur, wenn das Produkt in Großbritannien / EU gekauft und verwendet wird. Ein Produkt, das Veränderungen oder Anpassungen benötigt, damit es in einem anderen Land verwendet werden kann, für das es nicht vorgesehen, gefertigt, genehmigt und/oder zugelassen war, oder die Reparatur von Produkten, die durch diese Änderungen beschädigt wurden, fallen nicht unter diese Garantie. HoMedics ist nicht verantwortlich für zufällige und Folgeschäden oder besondere und zusätzliche Schadensansprüche.

Um Ihren Garantieanspruch für Ihr Produkt geltend zu machen, schicken Sie das Produkt frankiert an Ihr örtliches Service-Centre zusammen mit Ihrer datierten Verkaufsquittung (als Kaufbeleg) zurück. Siehe Informationsbroschüre vom 'HoMedics Service Centre' für Details zu Ihrem örtlichen Service-Centre. Nach Erhalt wird HoMedics Ihr Produkt entweder reparieren oder umtauschen und frankiert an Sie zurücksenden. Die Garantie gilt nur durch das HoMedics Service Centre. Bei einer Reparatur dieses Produktes durch ein anderes als das HoMedics Service Centre wird die Garantie ungültig.

Diese Garantie beeinflusst nicht Ihre gesetzlichen Rechte.

HoMedics Service Center:

HoMedics Deutschland GmbH

Neuhäuser Str. 61b

33102 Paderborn

email: tandaservice@homedics.de

TANDA

www.homedics.de